



목 차

- 램프 규격 및 점검 방법13-2
- 실외램프 교환13-3
- 실내램프 교환13-8

13

각종램프 점검 및 정비



0단원

1단원

2단원

3단원

4단원

5단원

6단원

7단원

8단원

9단원

10단원

11단원

12단원

13단원

14단원

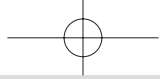

램프 규격 및 점검 방법

램프 전구 규격 및 수량

구 분		수 량	규 격(W)
실외등	헤드램프	상향등	2 55W
		하향등	2 55W
		방향 지시등	2 27W
		차폭등	2 5W
	프론트 안개등	2 27W	
	보조 방향 지시등	2 5W	
	리어콤비 램프	미등(정지등)	4 8W(27W)
		방향 지시등	2 27W
	후진등	2 21W	
	변호판등	2 5W	
하이마운티드 스톱램프	5 5W		
실내등	프론트 룸램프	2 10W	
	글로브 박스	1 10W	
	도어 커티시 램프	4 5W	
	측면 룸램프	4 5W	
	후면 룸램프	1 8W	

램프 점검 방법

1. 해당 램프의 각종 스위치를 **ON/OFF**하여 램프가 점등/소등되는지 확인합니다.
2. 램프가 점등되지 않으면 먼저 해당 퓨즈를 점검하십시오.
3. 퓨즈에 이상이 있으면 퓨즈를 교환하십시오.
교환방법은 11단원 “비상시 응급조치”를 참고하십시오.
4. 퓨즈에 이상이 없으면 전구를 점검하시고, 전구에 이상이 있으면 전구를 교환하십시오.
5. 전구에도 이상이 없으면 당사 정비사업장을 방문하셔서 점검 및 정비를 받으십시오.



주의

- 교환시에는 반드시 규정 용량의 전구만을 사용하십시오.
- 램프 교환 작업전에는 반드시 배터리 음극(-) 단자를 탈거하거나 시동키를 탈거 하십시오.
- 램프커버를 탈거할 때 무리하게 힘을 주면 램프커버가 손상되어 재사용이 불가능할 수 있으니 램프커버 탈거시 주의하십시오.
- 전구를 교환하기 전에 반드시 해당 램프의 스위치와 시동 스위치를 “OFF”에 놓으십시오.
- 램프를 끄지 않거나 끈 직후에는 화상을 입을 우려가 있으므로 전구를 손으로 만지지 마십시오.
- 전구의 유리 부분을 손으로 잡으면 지문, 먼지, 습기 등이 전구에 묻어서 전구 수명이 줄어들거나 전구가 파열될 수 있습니다. 이러한 경우에는 부드러운 천으로 유리 부위를 닦아 주십시오.
- 헤드램프의 조사 각도 조절은 반드시 당사 정비사업장에서 조치 받으시기 바랍니다.

13-2 각종램프 점검 및 정비



실외램프 교환

프론트 안개등



보조 방향 지시등

하이마운티드 스톱 램프



보조 방향 지시등

번호판등

헤드램프

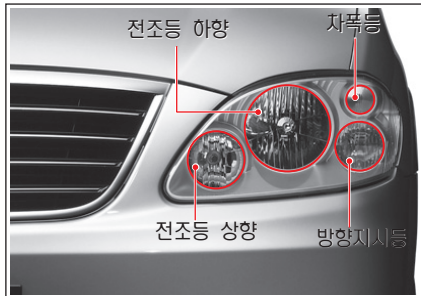

전조등 하향

자폭등

전조등 상향

방향지시등

리어콤비 램프

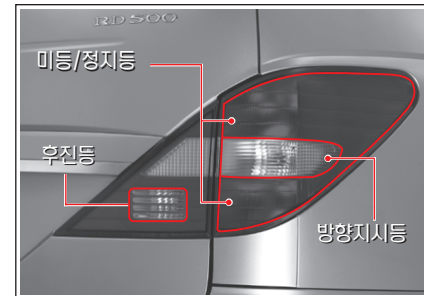

미등/정지등

후진등

방향지시등



헤드램프 전구 교환(전조등, 방향 지시등, 차폭등 전구 교환)

우측 헤드램프

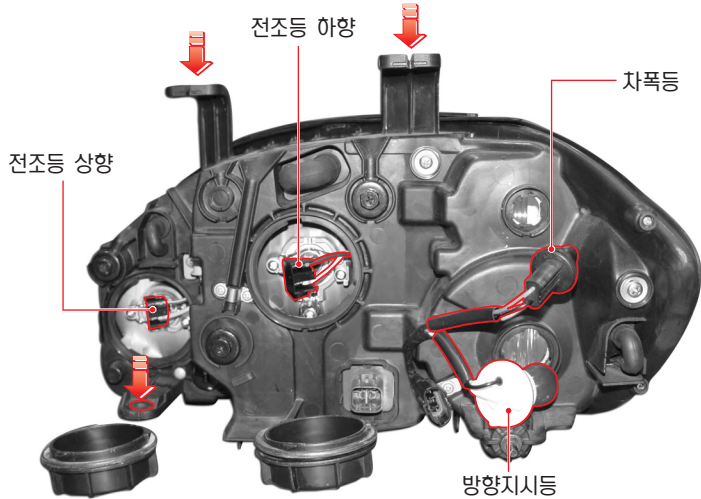
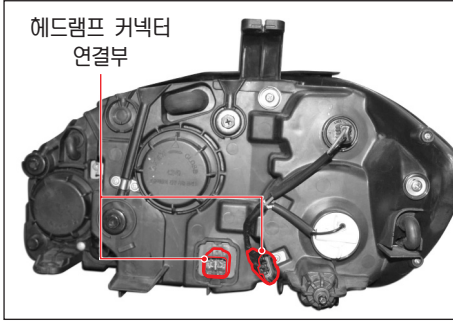
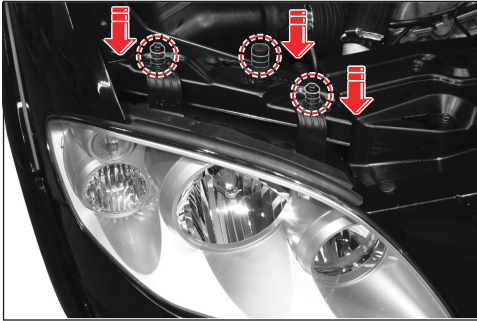

1. 배터리의 음극(-) 단자를 탈거하십시오.
2. 고정볼트 3개를 풀고난 후 앞으로 당겨 헤드램프를 이격시킵니다.
3. 헤드램프 연결 커넥터 2개를 분리하여 헤드램프를 탈거합니다.
4. 헤드램프를 탈거한 후 전구커버나 전구 커넥터를 돌려 커버와 전구를 헤드램프에서 분리하십시오.
5. 내부의 연결 커넥터를 분리한 후 고장 전구를 새것으로 교환하십시오. 이때, 깨끗하고 얇은 장갑을 사용하여 장착시 전구의 표면에 지문이나 이물질이 묻지 않도록 주의하십시오.
6. 장착은 탈거의 역순으로 하십시오.



경고

- 안전 운행에 지장을 줄 수 있으므로 전조등 전구 교환시 전조등 옆에 있는 조사각도 조정용 스크류를 임의로 조정하지 마십시오.
- 헤드램프 탈거 및 전구교환은 당사 정비사업장을 방문해서 정비 받으십시오.



프론트 안개등 및 보조 방향 지시등 전구 교환

프론트 안개등 전구 교환

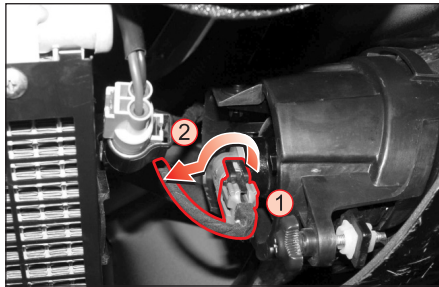

1. 차량 시동키를 키 실린더에서 탈거합니다.
2. 커넥터 ①를 분리하십시오.
3. 전구 ②를 돌려 분리하십시오.
4. 고장 전구를 새것으로 교체하십시오.

이때, 깨끗하고얇은 장갑을 사용하여 장착시 전구의 표면에 지문이나 이물질이 묻지 않도록 주의하십시오.

5. 장착은 탈거의 역순으로 하십시오.



안개등 전구 교환은 차량 하부에서 실시해야 하는 관계로 당사 정비사업장에서 정비를 받으십시오.



보조 방향 지시등 전구 교환

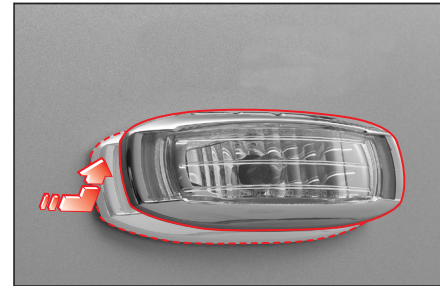

1. 차량 시동키를 키 실린더에서 탈거합니다.
2. 보조 방향 지시등 어셈블리를 차량 뒷쪽으로 밀면서 당겨 탈거합니다.
3. 커넥터 분리 후 전구 하우징을 돌려 탈거합니다.
4. 고장난 전구를 빼내고 새것으로 교환하십시오.

이때, 깨끗하고얇은 장갑을 사용하여 장착시 전구의 표면에 지문이나 이물질이 묻지 않도록 주의하십시오.

5. 장착은 탈거의 역순으로 하십시오.



리어 콤비램프 전구 교환

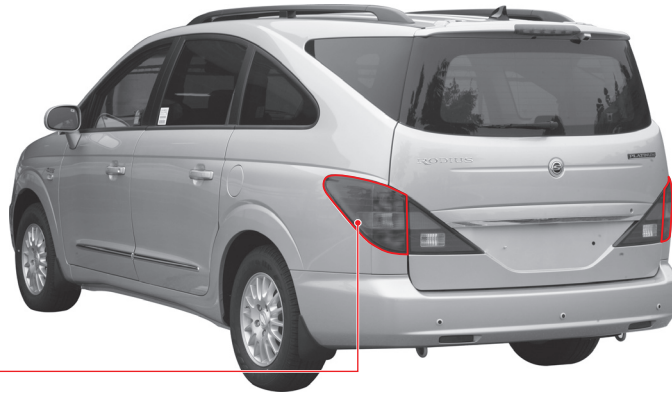

방향 지시등/미등/정지등

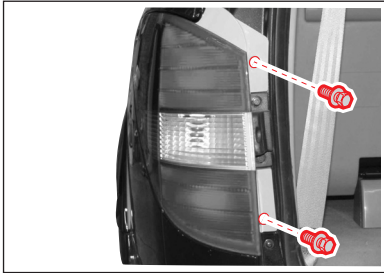

1. 차량 시동키를 키 실린더에서 탈거합니다.
2. 테일게이트를 열고 2개의 볼트를 탈거하십시오.

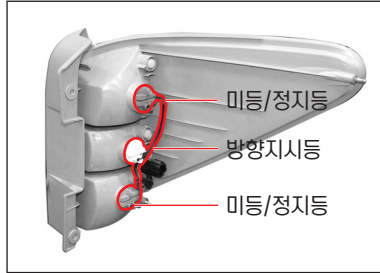

3. 커넥터를 분리한 후 리어 콤비램프를 분리하십시오.
4. 램프 커넥터를 돌려 리어 콤비램프에서 분리하십시오.

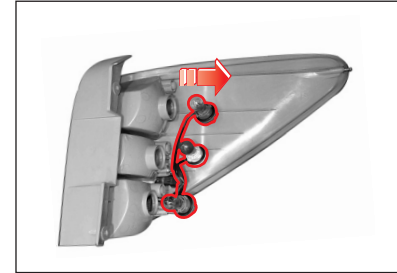

5. 전구를 누른 채로 돌려 램프 커넥터에 전구를 분리하십시오.
6. 고장난 전구를 빼내고 새것으로 교환하십시오.
이때, 깨끗하고 얇은 장갑을 사용하여 장착시 전구의 표면에 지문이나 이물질이 묻지 않도록 주의하십시오.
7. 장착은 탈거의 역순으로 하십시오.

13-6 각종램프 점검 및 정비





후진등/번호판등 전구 교환

번호판등

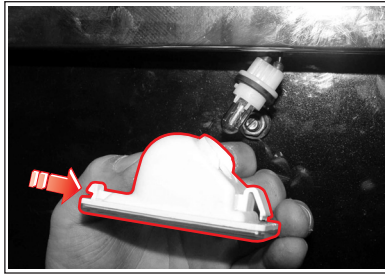

1. 차량 시동키를 키 실린더에서 탈거합니다.
2. 번호판등 어셈블리를 안쪽으로 밀어 테일 게이트에서 탈거하십시오.
3. 전구 연결 커넥터를 돌려 커버에서 탈거하십시오.
4. 고장난 전구를 빼내고 새것으로 교환하십시오.
이때, 깨끗하고얇은 장갑을 사용하여 장착시 전구의 표면에 지문이나 이물질이 묻지 않도록 주의하십시오.
5. 장착은 탈거의 역순으로 하십시오.

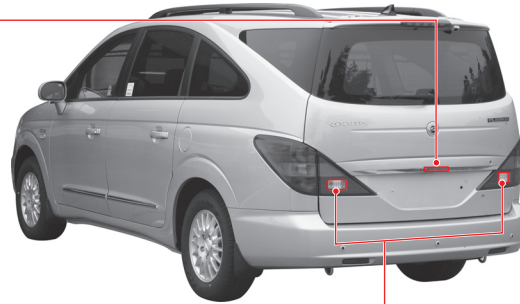

후진등

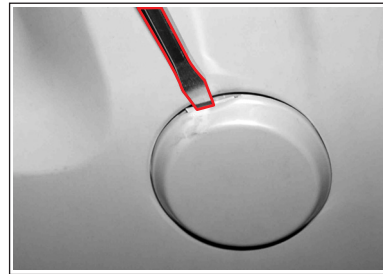

1. 차량 시동키를 키 실린더에서 탈거합니다.
2. 테일게이트를 여십시오.
3. 후진등 커버를 탈거하십시오.

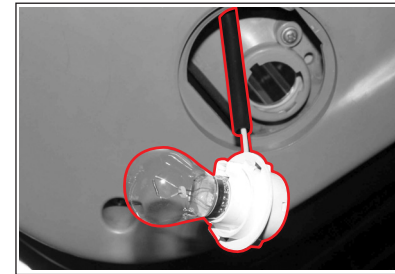

4. 램프 커넥터를 돌려 탈거하십시오.
5. 고장난 전구를 누른 채로 돌려서 빼내고 새것으로 교환하십시오.
이때, 깨끗하고얇은 장갑을 사용하여 장착시 전구의 표면에 지문이나 이물질이 묻지 않도록 주의하십시오.
6. 장착은 탈거의 역순으로 하십시오.



실내램프 교환

글로브 박스/프론트 룸램프 전구 교환

글로브 박스 램프

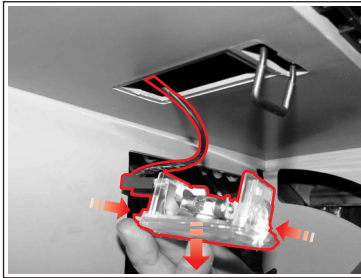

1. 차량 시동키를 키 실린더에서 탈거합니다.
2. 램프 끝의 고정 장치를 안쪽으로 밀어 램프의 커버를 탈거하십시오.
3. 고장난 전구를 새것으로 교환하십시오.
이때, 깨끗하고얇은 장갑을 사용하여 장착시 전구의 표면에 지문이나 이물질이 묻지 않도록 주의하십시오.
4. 장착은 탈거의 역순으로 하십시오.

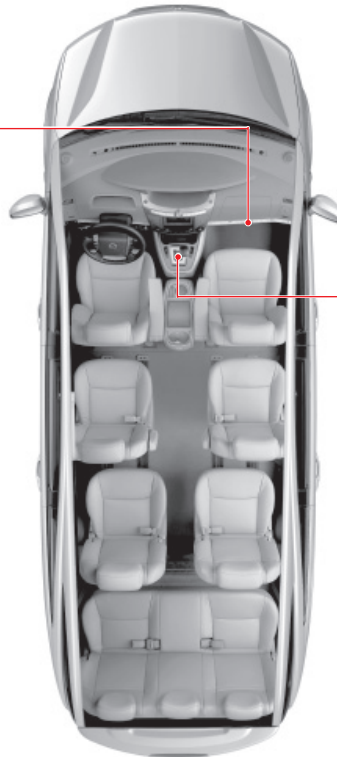

프론트 룸램프

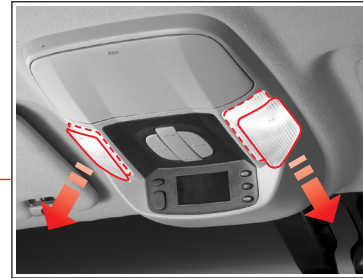

1. 차량 시동키를 키 실린더에서 탈거합니다.
2. (-) 드라이버의 날에 형검을 싸서 램프의 홈에 끼워서 커버를 탈거하십시오.
3. 고장난 전구를 새것으로 교환하십시오.
이때, 깨끗하고얇은 장갑을 사용하여 장착시 전구의 표면에 지문이나 이물질이 묻지 않도록 주의하십시오.
4. 커버를 밀어 넣어 장착하십시오.



도어 커티시 램프/사이드 룸램프/리어 룸램프 전구 교환

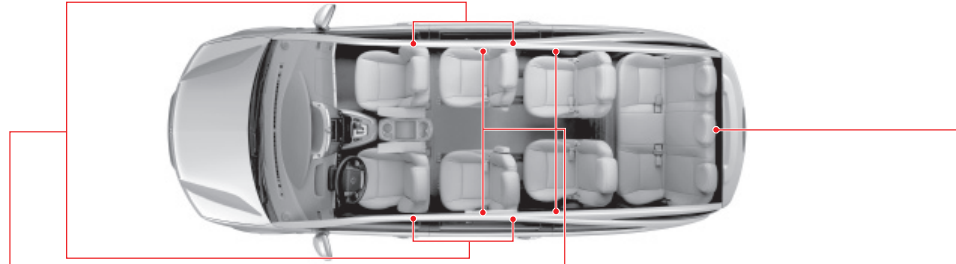

도어 커티시 램프

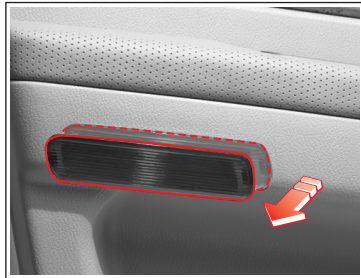

1. 차량 시동키를 키 실린더에서 탈거합니다.
2. (-) 드라이버의 날에 형광등을 싸서 램프의 홈에 끼워서 커버를 탈거하십시오.
3. 고장난 전구를 새것으로 교환하십시오.
이때, 깨끗하고얇은 장갑을 사용하여 장착 시 전구의 표면에 지문이나 이물질이 묻지 않도록 주의하십시오.
4. 커버를 밀어 넣어 장착하십시오.

사이드 룸램프

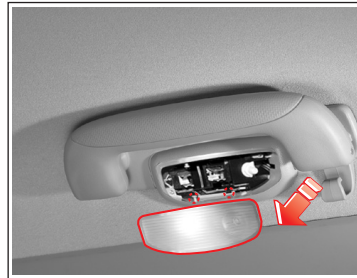

1. 차량 시동키를 키 실린더에서 탈거합니다.
2. (-) 드라이버의 날에 형광등을 싸서 램프의 홈에 끼워서 커버를 탈거하십시오.
3. 고장난 전구를 새것으로 교환하십시오.
이때, 깨끗하고얇은 장갑을 사용하여 장착 시 전구의 표면에 지문이나 이물질이 묻지 않도록 주의하십시오.
4. 커버를 밀어 넣어 장착하십시오.

리어 룸램프



1. 차량 시동키를 키 실린더에서 탈거합니다.
2. (-) 드라이버의 날에 형광등을 싸서 램프의 홈에 끼워서 커버를 탈거하십시오.
3. 고장난 전구를 새것으로 교환하십시오.
이때, 깨끗하고얇은 장갑을 사용하여 장착 시 전구의 표면에 지문이나 이물질이 묻지 않도록 주의하십시오.
4. 커버를 밀어 넣어 장착하십시오.



MEMO

Area with horizontal dotted lines for writing a memo.

