

목 차

- 운전석 시트 7-2
- 동반석 시트 7-5
- 리어 시트 7-6
- 시트 워머 기능* 7-10
- 시트 사용시 경고 및 주의사항 7-11

7

시트 사용 방법

1단원

2단원

3단원

4단원

5단원

6단원

7단원

8단원

9단원

10단원

11단원

12단원

13단원

14단원

파워 시트

경고 주행 중에 시트를 조정하면 갑자기 시트가 움직여 안전 운전에 지장을 줄 수 있으므로 주행 중에는 절대로 시트를 조정하지 마십시오.

시트 열선*

시트 워머 스위치를 작동하면 시트가 따뜻해 집니다.



운전석 시트 허리 지지대

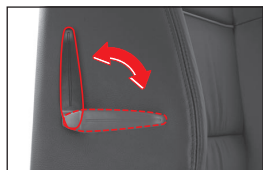

조정레버를 앞쪽방향으로 이동시키면 허리 지지대가 운전자의 몸쪽으로 돌출되고, 뒤쪽방향으로 이동시키면 허리 지지대가 들어갑니다.



헤드레스트 높낮이 조정

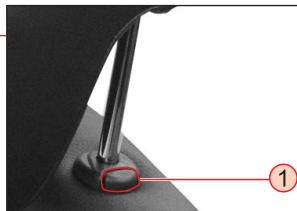

헤드레스트를 높일 때에는 헤드레스트를 잡고 위로 올리고, 낮출 때에는 버튼 ①을 누른 상태에서 헤드레스트를 눌러 낮추십시오.

경고 헤드레스트를 탈거하거나 너무 낮추어 놓은 상태에서 주행하지 마십시오. 사고시 목 또는 척추등 기타 신체 부위에 치명적인 상해를 입을 수 있습니다.

시트백 포켓

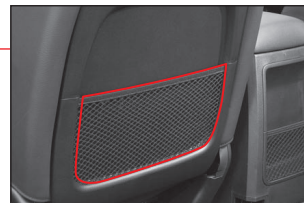

시트백 포켓에 물건을 보관할 수 있습니다.

시트 앞뒤 조정



시트 높낮이 조정

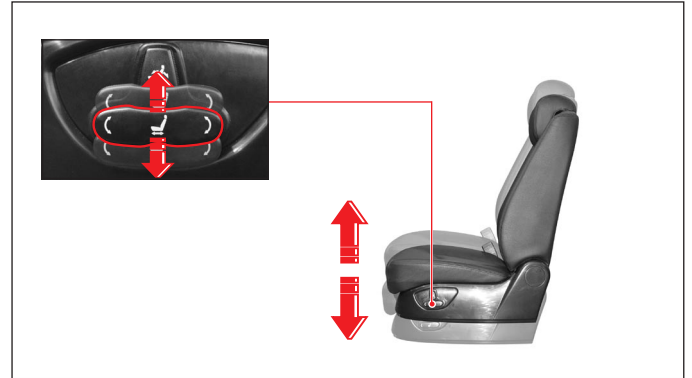

쿠션 각도 조정

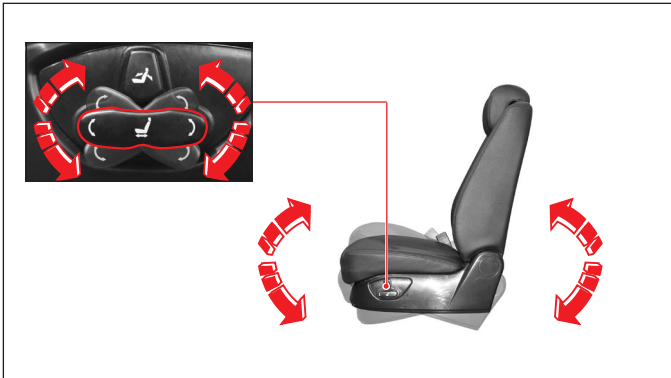

등받이 각도 조정

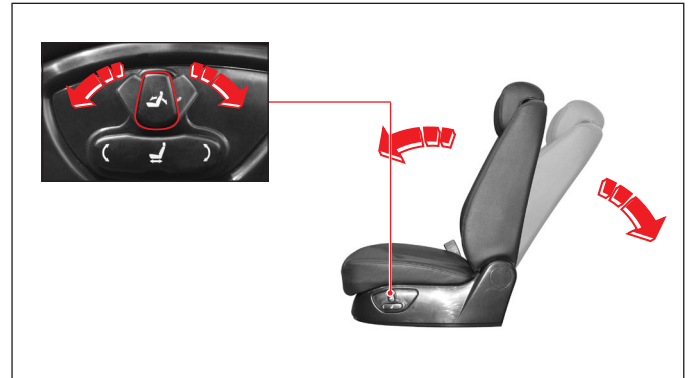

수동 시트

헤드레스트 높낮이 조정

파워 시트 내용과 동일

허리 지지대

파워 시트 내용과 동일

시트백 포켓

파워 시트 내용과 동일

시트 열선*

파워 시트 내용과 동일



시트 앞뒤 조정(슬라이딩기능)

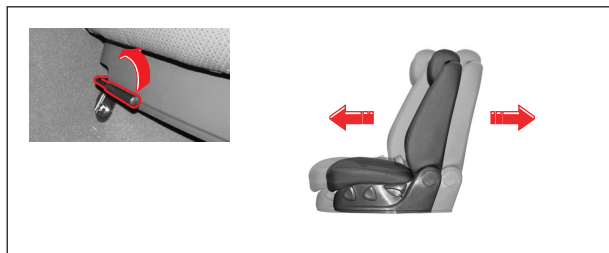

시트 앞뒤조정 레버를 위로 당긴 상태에서 시트를 앞이나 뒤로 밀어 조정하십시오.

시트 등받이 각도 조정

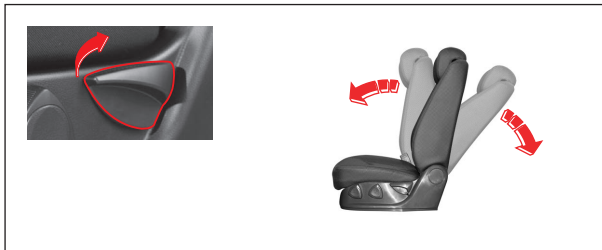

조정레버를 위로 당기고 있으면 등받이 고정이 해제됩니다. 고정이 풀린 상태에서 등받이 각도를 조정한 후 조정레버를 놓으면 등받이가 고정됩니다.

시트 높낮이 및 쿠션 각도 조정

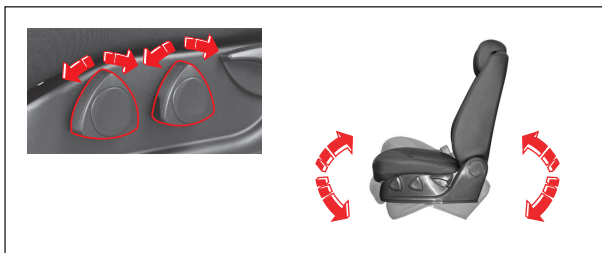

시트 측면의 조정 노브를 반시계/시계방향으로 돌리면 쿠션 앞부분이나 뒷부분의 높낮이 및 각도를 조정할 수 있습니다.

동반석 시트

파워 시트*



열선

등받이 각도 조정



시트 앞뒤 조정



수동 시트



열선*

등받이 각도 조정

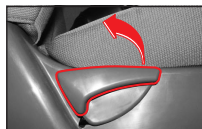

시트 앞뒤 조정

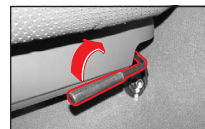

리어시트(액티언)

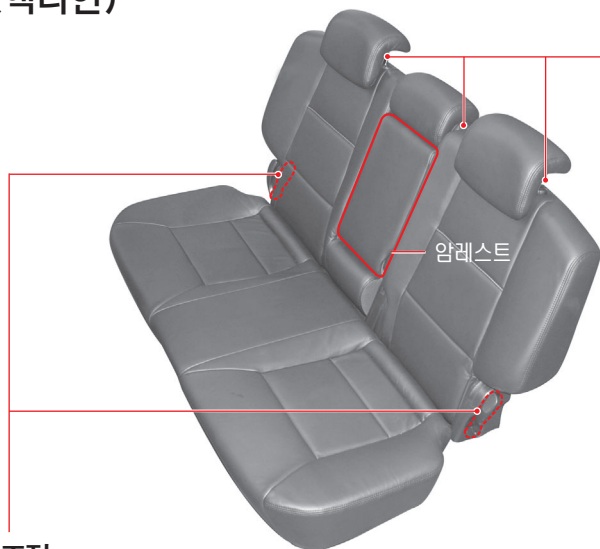

등받이 각도 조정

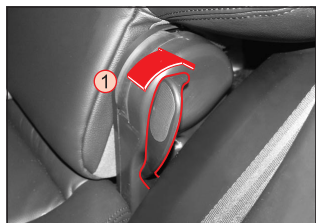

리어 시트 등받이 측면에 있는 고정해제 레버(①)를 후방으로 밀면 등받이 고정이 해제되면서 등받이 각도를 조절할 수 있습니다.

헤드레스트 높낮이 조정

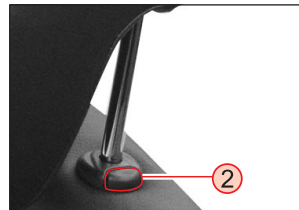

헤드레스트를 높일 때에는 헤드레스트를 잡고 위로 올리고 낮출 때에는 버튼 ②를 누른 상태에서 헤드레스트를 눌러 낮추십시오.



경고

헤드레스트를 탈거하거나 너무 낮추어 놓은 상태에서 주행하지 마십시오. 사고시 목 또는 척추등 기타 신체 부위에 치명적인 부상을 입을 수 있습니다.



경고

등받이 고정을 해제하면 등받이가 완전히 접힐 수 있습니다. 접히면서 신체 일부가 시트에 부딪히거나 끼일 수 있으니 주의하십시오.

리어시트 접기(액티언)

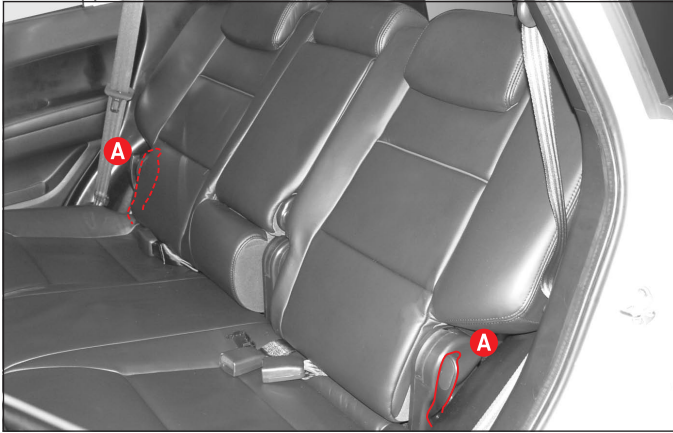

1. 리어 시트 등받이 고정 해제 레버(A)를 후방으로 밀어 등받이의 고정을 해제합니다.

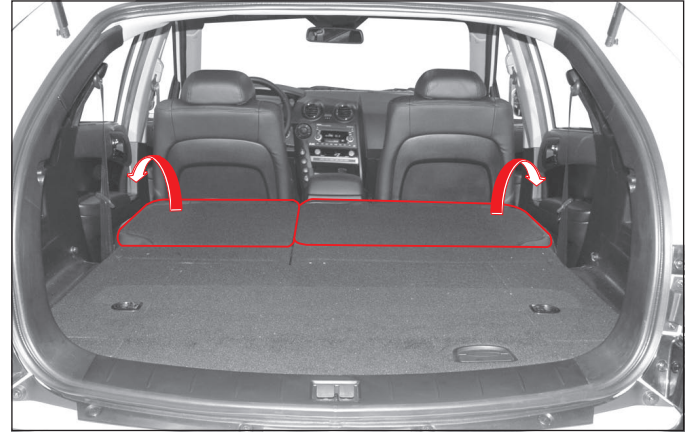
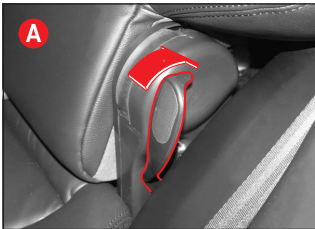

2. 등받이 고정을 해제한 후 등받이를 차량 앞쪽으로 접습니다. 이때, 리어 시트 등받이가 완전히 접혀 고정되었는지 확인합니다.
3. 접은 리어 시트를 다시 펴고자 할 때에는 등받이 고정 해제 레버(A)를 후방으로 밀어 고정을 해제한 후 등받이를 펼치십시오.



- 시트가 접힌 상태에서 시트 백보드 위에 날카로운 물체나 무거운 물체를 올려 놓으면 시트 백보드나 시트가 손상될 수 있습니다.
- 리어 시트의 헤드레스트를 완전히 낮추어 놓지 않거나 프론트 시트 등받이가 과도하게 뒤로 젖혀진 상태에서 리어 시트를 접으면 프론트 시트 뒷부분 또는 센터 콘솔에 부딪혀 리어 시트 헤드레스트나 센터 콘솔이 손상될 수 있습니다.

리어시트(액티언 스포츠)



등받이 고정 해제 레버



경고

등받이 고정을 해제하면 등받이가 완전히 접힐 수 있습니다. 접히면서 신체 일부가 시트에 부딪히거나 끼일 수 있으니 주의하십시오.

리어 시트 등받이 측면에 있는 고정해제 레버(A)를 전방으로 밀면 등받이 고정이 해제되면서 등받이를 접을 수 있습니다.

헤드레스트 높낮이 조정

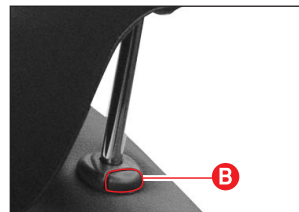

헤드레스트를 높일 때에는 헤드레스트를 잡고 위로 올리고 낮출 때에는 버튼 B를 누른 상태에서 헤드레스트를 눌러 낮추십시오.



경고

헤드레스트를 탈거하거나 너무 낮추어 놓은 상태에서 주행하지 마십시오. 사고시 목 또는 척추등 기타 신체 부위에 치명적인 부상을 입을 수 있습니다.

리어시트 접기(액티언 스포츠)

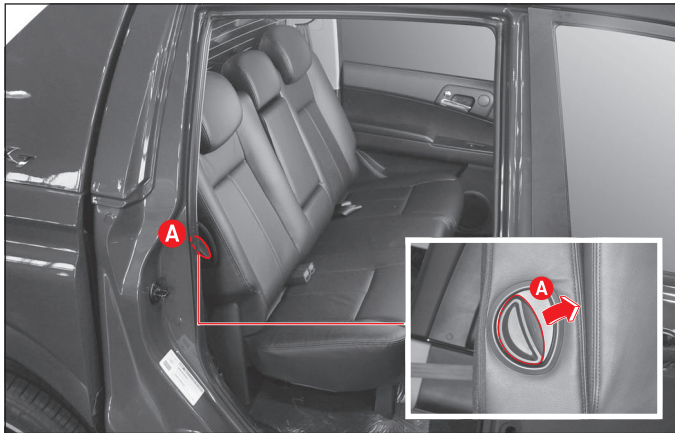

1. 리어 시트 등받이 고정 해제 레버(A)를 전방으로 밀어 등받이의 고정을 해제합니다.



- 시트가 접힌 상태에서 시트 백보드 위에 날카로운 물체나 무거운 물체를 올려 놓으면 시트 백보드나 시트가 손상될 수 있습니다.
- 리어 시트의 헤드레스트를 완전히 낮추어 놓지 않거나 프론트 시트 등받이를 과도하게 뒤로 젖혀진 상태에서 리어 시트를 접으면 프론트 시트 뒷부분 또는 센터 콘솔에 부딪혀 리어 시트 헤드레스트나 센터 콘솔이 손상될 수 있습니다.



2. 등받이 고정을 해제한 후 등받이를 차량 앞쪽으로 접습니다.

3. 접은 리어 시트를 다시 세우고자 할 때에는 헤드레스트의 높이를 최하단으로 낮춘 후 등받이를 세워 차량 뒷쪽으로 젖혀 고정되도록 하십시오.



헤드레스트를 완전히 낮추지 않고 등받이를 세울 경우 헤드레스트가 뒷유리와 부딪혀 뒷유리가 파손될 수 있습니다.

시트 워머 기능*

시트 쿠션과 등받이 부위에 열선이 있어 승차시 시트의 한기를 느낄 때에는 시트 워머 기능을 이용하여 시트를 따뜻하게 할 수 있습니다.

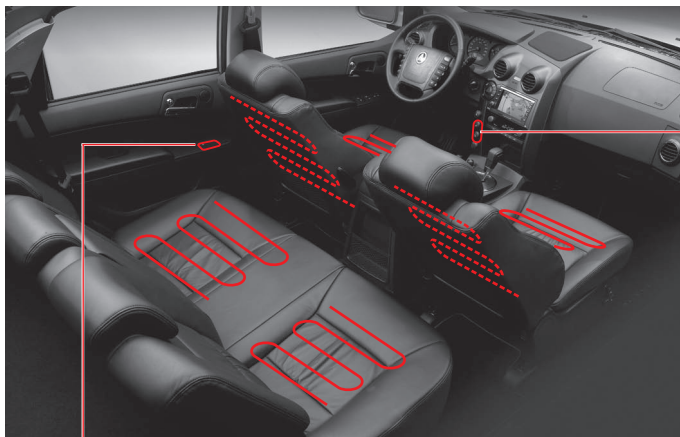

리어 시트 워머 스위치(좌/우측 동일)



참고 리어시트 등받이에는 시트 워머 기능이 없습니다.

시트 워머 스위치

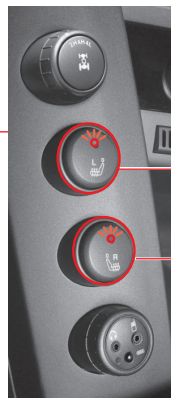

스위치를 누르면 해당 시트가 따뜻해집니다. 다시 한번 누르면 시트 워머 기능이 중지됩니다. 시트 워머가 작동 중일 때에는 스위치 상단부의 작동표시등이 점등됩니다.

운전석 시트 워머 스위치

동반석 시트 워머 스위치



경고

- 시트 워머의 과도한 사용은 영아, 어린이, 노약자, 장애인 또는 피부가 약하거나 음주 또는 피로로 몹시 지친 사람들은 경미한 화상을 입을 수 있으므로, 특히 주의하십시오.
- 따뜻해진 시트에 피부가 장시간 접촉하게 되면 저온 화상을 입을 수 있습니다. 주의 하십시오.
- 모든 시트에 담요, 쿠션, 방석 등을 시트에 씌우거나 올려놓고 사용하지 마십시오.
- 시트 워머 사용 중 시트가 계속 뜨거워질 경우, 시트 워머 기능을 정지시키고 가까운 당사 정비사업장에서 점검 및 정비를 받으십시오.
- 운전석의 경우, 과도한 시트 워머 사용은 졸음을 유발하여 안전 운행에 지장을 초래할 수 있습니다.
- 뽕족한 물건을 시트위에 올려놓지 마십시오. 시트가 손상될 수 있습니다.

경고사항

- 시트 관련 조정은 반드시 주행을 시작하기 전에 완료하십시오.
- 시트 조정 후에는 반드시 확실하고 고정되었는지 확인하십시오.
- 헤드레스트를 탈거하거나 너무 낮추어 놓은 상태에서 주행하지 마십시오. 사고시 목 또는 척추등 기타 신체 부위에 치명적인 부상을 입을 수 있습니다.
- 시트를 손상 시킬 수 있는 물체를 시트 위에 놓아두지 마십시오.
- 시트 워머 기능은 사용 중 경미한 화상을 입을 수 있으므로 다음과 같은 승차자는 특히 주의하여 주십시오.
 - 영아, 어린이, 노약자, 장애인
 - 피부가 약한 사람
 - 몹시 지친 사람
 - 술을 마셨거나 수면을 유발하는 약을 복용한 사람 (수면약, 감기약 등)
- 담요, 쿠션 등 기타 절연물질을 시트에 씌워서 사용하지 마십시오.
- 안전을 위해, 주행시에는 반드시 헤드레스트가 설치되어 있어야 합니다. 헤드레스트를 탈거한 상태에서는 절대로 주행하지 마십시오.
- 충돌 또는 급정차시 부상의 최소화를 위해 승차자는 주행 중 좌석 등받이를 곧게 세운 편안한 자세로 있어야 합니다. 등받이 각도를 과도하게 기울이면 충돌 또는 급정차시 승차자가 시트 벨트 아래로 미끄러져 시트 벨트와 에어백의 보호를 받을 수 없습니다.

주의사항

- 파워 시트는 시동키를 탈거한 상태에서도 작동가능합니다. 엔진 정지 상태에서 빈번하게 시트위치 조정을 하면 배터리가 방전될 수 있습니다.
- 동시에 두가지 이상의 시트 조정 스위치를 작동하면 모터가 손상될 수 있으므로 반드시 한가지 기능의 조정이 완료된 다음에 다른 조정을 실시하십시오.
- 표면이 손상될 수 있으므로 시트 청소시에는 신너, 벤젠, 알코올 또는 휘발유와 같은 유기용제를 사용하지 마십시오.
- 시트 위치 조정 스위치는 좌석이 물체에 닿거나 작동하지 않을 경우 무리하게 조작하지 마십시오.
- 파워 시트가 작동하지 않으면 반드시 점검 및 조치를 완료한 다음에 출발하십시오.

