

## 목 차

- 11인승 시트 ..... 7-2
- 9인승 시트 ..... 7-3
- 운전석 시트(파워시트)\* ..... 7-4
- 운전석 시트(수동시트) ..... 7-5
- 동반석 시트 ..... 7-6
- 프론트 시트 편의장치 ..... 7-7
- 리어 1열 시트 ..... 7-8
- 리어 2열 시트 ..... 7-10
- 리어 3열 시트 ..... 7-12
- 화물실 만들기 ..... 7-13

7

## 시트 사용 방법

1 단원

2 단원

3 단원

4 단원

5 단원

6 단원

7 단원

8 단원

9 단원

10 단원

11 단원

12 단원

13 단원

14 단원



## 11인승

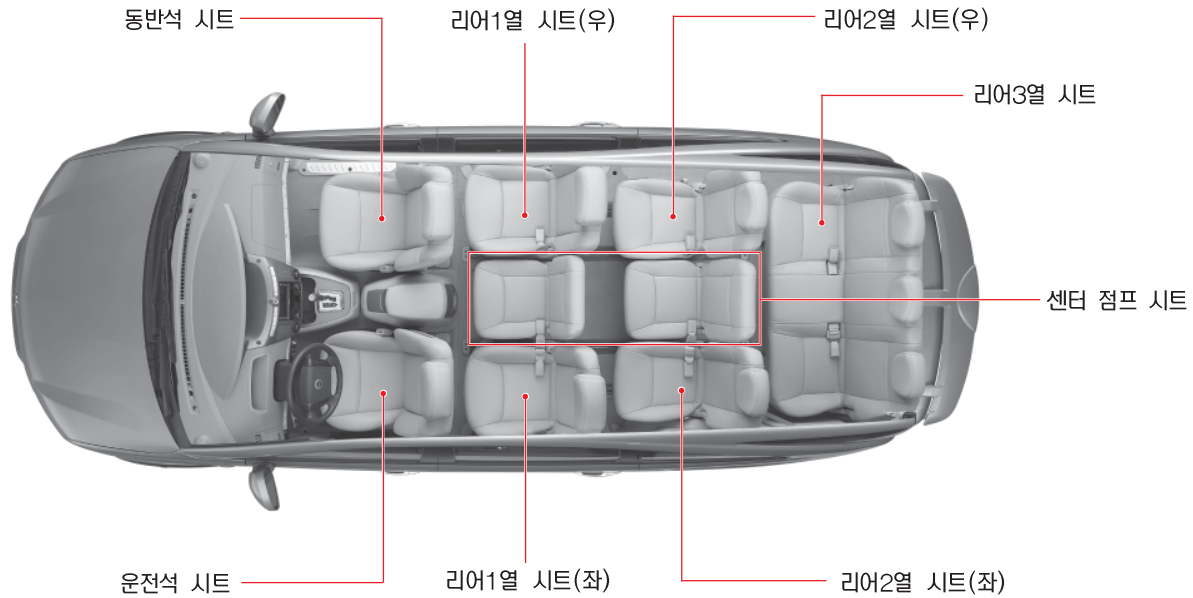

경고

- 모든 시트의 조정이 끝난 후 주행하십시오. 주행 중에 시트의 위치를 조정하면 갑자기 시트가 움직여서 운전에 장애를 주어 사고 위험에 처할 수 있습니다.
- 등받이 접힘레버를 당겨 리어 1열, 2열, 3열 시트의 등받이를 접을 때에는 확실히 눌러 시트를 고정시키고 세울 때에는 '딸깍' 소리가 날 때까지 세워 확실하게 고정시키십시오.
- 헤드레스트를 탈거하거나 너무 낮추어 놓은 상태에서 주행하지 마십시오. 사고시 목 또는 척추등 기타 신체부위에 치명적인 부상을 입을 수 있습니다.

## 9인승

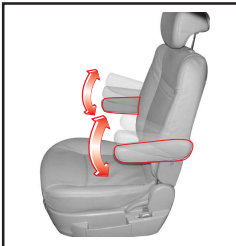
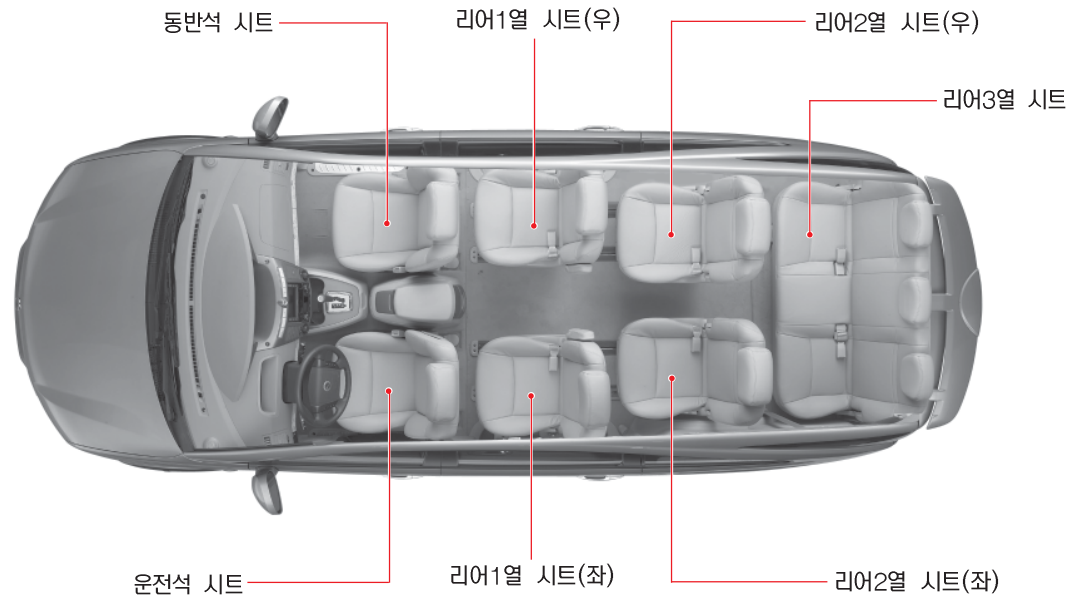

### 리어 1열 시트

9인승 차량의 리어1열 시트 좌우에는 팔걸이가 있습니다. 팔걸이를 사용할 때에는 앞으로 내려서 사용하십시오. 팔걸이를 사용하지 않을 때에는 등받이와 나란하게 되도록 접어 두십시오.

## 운전석 시트 (파워 시트\*)

### 헤드레스트 높낮이 조정

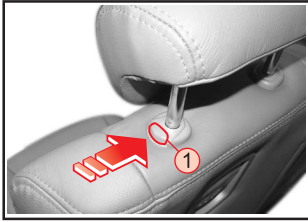

헤드레스트를 높일 때에는 헤드레스트를 잡고 위로 올리고 낮출 때에는 버튼 ①을 누른 상태에서 헤드레스트를 눌러 낮추십시오.



열선

### 시트 앞뒤 조정(슬라이딩기능)

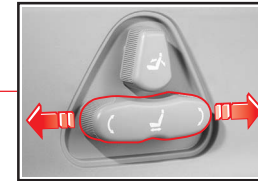

쿠션 높낮이 조정

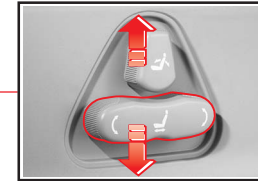

쿠션 앞뒤 각도 조정

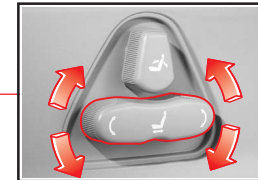

등받이 각도 조정

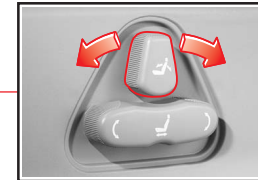

### 운전석 시트 히팅 스위치

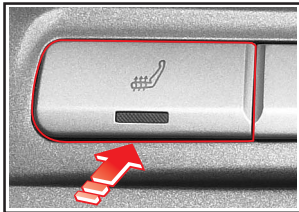

운전석 시트 히팅 스위치를 누르면 운전석 시트가 따뜻해집니다.

### 허리 지지대(운전석만 적)

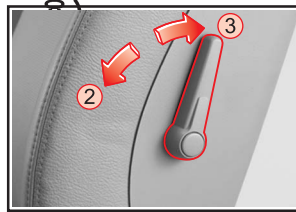

조정레버를 ② 방향으로 돌리면 지지대가 돌출되고 ③ 방향으로 돌리면 지지대가 들어갑니다.

## 운전석 시트 (수동)

### 헤드레스트 높낮이 조정

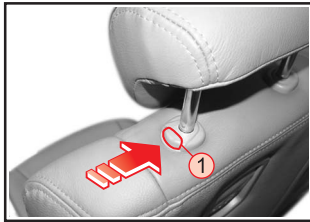

헤드레스트를 높일 때에는 헤드레스트를 잡고 위로 올리고, 낮출 때에는 버튼 ①을 누른 상태에서 헤드레스트를 누르십시오.



### 시트 등받이 각도 조정

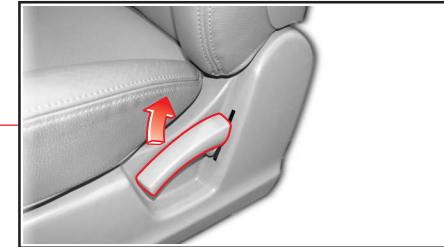

조정레버를 위로 당기면 고정이 풀리면서 등받이가 차량 앞쪽으로 이동됩니다. 고정이 풀린 상태에서 등받이 각도를 조정한 후 조정레버를 놓으면 등받이가 고정됩니다.

### 시트 앞뒤 조정(슬라이딩 기능)



시트 앞뒤조정 레버를 위로 당긴 후 시트를 앞이나 뒤로 밀어 조정하십시오.

### 허리 지지대(운전석만 적용)

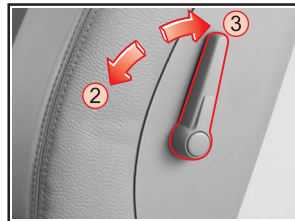

조정레버를 ② 방향으로 돌리면 지지대가 돌출되고 ③ 방향으로 돌리면 지지대가 들어갑니다.

### 쿠션 높낮이 조정

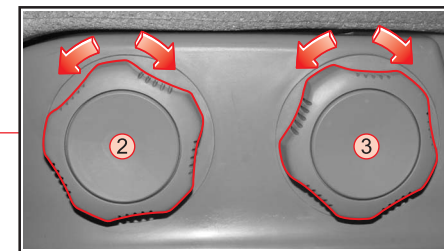

② 나 ③ 을 반시계/시계방향으로 돌리면 쿠션 앞부분이나 뒷부분의 높낮이를 조절할 수 있습니다.

## 동반석 시트

### 시트 등받이 각도 조정

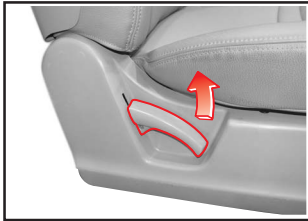

조정레버를 당기면 고정이 풀리면서 등받이가 차량 앞쪽으로 이동됩니다. 고정이 풀린 상태에서 등받이 각도를 조정한 후 조정레버를 놓으면 등받이가 고정됩니다.

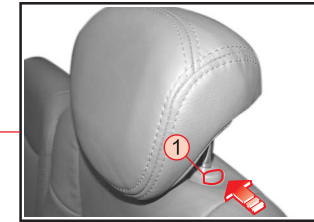

헤드레스트를 높일 때에는 헤드레스트를 잡고 위로 올리고 낮출 때에는 버튼 ①을 누른 상태에서 헤드레스트를 눌러 낮추십시오.

열선

### 시트 앞뒤 조정(슬라이딩)



시트 앞뒤 조정 레버를 위로 당긴 후 시트를 앞이나 뒤로 밀어 조정하십시오.

### 동반석 시트 히팅 스위치

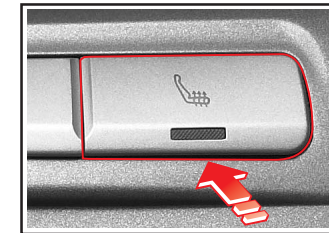

동반석 시트 히팅 스위치를 누르면 동반석 시트가 따뜻해집니다.

## 프론트 시트 편의장치

### 시트백 테이블 및 컵홀더



테이블을 위로 들어올리면 그 위에 컵이나 물건을 올려놓고 사용할 수 있습니다.

테이블을 사용하지 않을 때에는 접어서 시트 등받이에 밀착시키십시오.

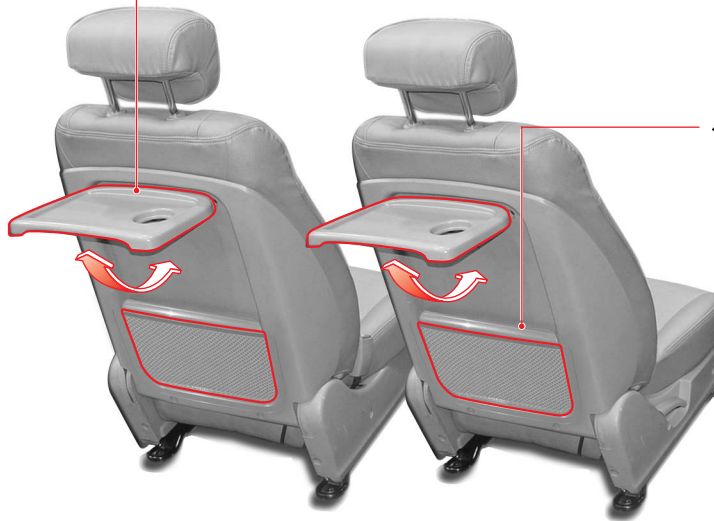

#### 시트 포켓

프론트 시트 뒤쪽에 설치되어 있으며, 간단한 물품 보관시 사용하십시오.

#### 사물함

동반석 시트아래에는 물건을 보관할 수 있는 사물함이 있습니다.

(DVD 플레이어 장착차량에는 없음)



**경고**

- 시트백 테이블이 파손될 우려가 있으므로 너무 무거운 물건을 올려 놓거나 상체를 기대지 마십시오.
- 급제동이나 급출발시에는 승차자가 부상을 입을 수 있으므로 주행 중에는 시트백 테이블을 사용하지 말고 접어 놓으십시오.
- 시트백 테이블에 뜨거운 음료를 올려 놓은 경우 급제동, 급출발시 음료의 내용물이 넘쳐 화상을 입을 수 있으므로 주의하십시오.

## 리어 1열 시트(11인승)

### 등받이 각도 조정

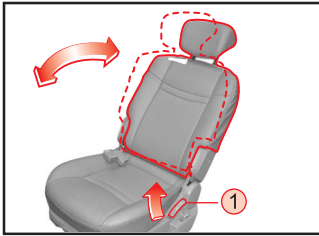

조정 레버(①)를 당기고 등받이 각도를 조정하십시오.  
이 등받이 각도 조정 레버로는 시트를 완전히 펼치거나 일정각도까지만 접을 수 있습니다.

### 헤드레스트 높낮이 조정

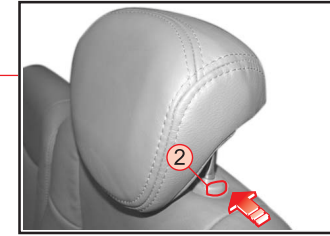

헤드레스트를 높일 때에는 헤드레스트를 잡고 위로 올리고 낮출 때에는 버튼(②)을 누른 상태에서 헤드레스트를 눌러 낮추십시오.



### 사물함

시트 좌우 측면에는 물건을 보관할 수 있는 사물함이 있습니다.

### 시트 앞뒤 조정(슬라이딩)

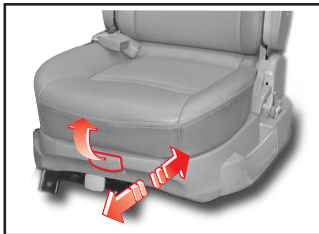

앞뒤 조정 레버를 들어 올린 상태에서 시트를 앞뒤로 밀어 조정하십시오.

**참고** 시트를 슬라이딩할 때에는 센터 점프 시트를 접은 상태에서 시행하십시오.

### 리어1열 시트회전 레버\*

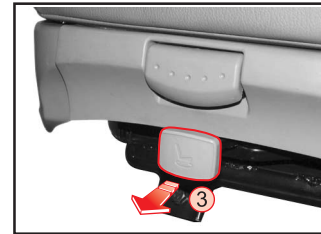

시트회전 레버(③)를 당긴 상태에서 시트를 돌리면 리어2열 시트와 마주보게 됩니다.

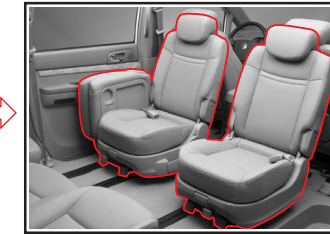

**경고** 시트를 돌릴 때에는 '딸깍' 소리가 날때까지 돌려 시트를 고정시켜 주십시오.



### 시트 등받이 접기/세우기

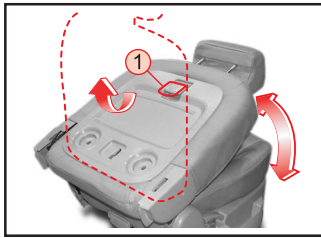

등받이 접이레버 ① 을 들어올린 상태에서 등받이를 접거나 세울 수 있습니다.



**경고** 등받이를 완전히 접거나 세울 때에는 '딸깍' 소리가 날 때까지 움직여 완전히 고정시키십시오.

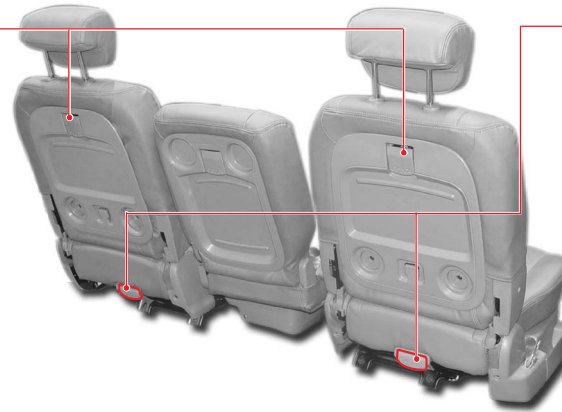

### 시트 앞뒤 조정



리어 2열 시트 승차자가 하차시 앞뒤 조정레버 ② 를 들어올린 상태에서 시트를 앞뒤로 밀어 시트를 조정하십시오.

### 시트 완전 접기(2단계)

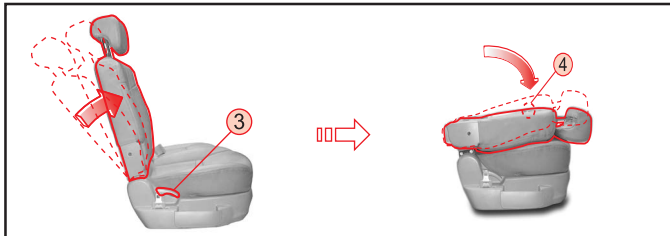

등받이 각도 조절 레버 ③ 을 당겨 등받이를 세운 후 등받이 접이 레버 ④ 를 들어 올려 등받이가 '딸깍' 소리가 날때까지 눌러 완전히 고정시키십시오. 시트 완전 펴기는 접기의 반대로 시행하십시오.

### 센터 점프 시트 접기

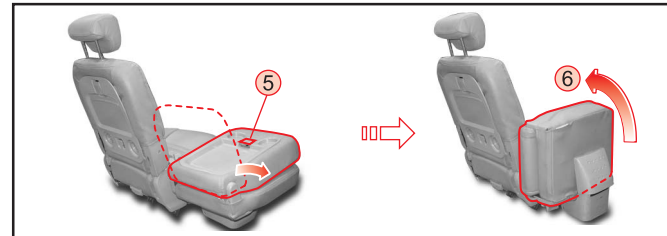

센터 점프 시트의 등받이 접이 레버 ⑤ 를 들어올려 등받이를 완전히 접은 후 시트를 ⑥ 방향으로 들어 올려 센터 점프시트를 접으십시오.

## 리어 2열 시트 (11인승)

### 등받이 각도 조정

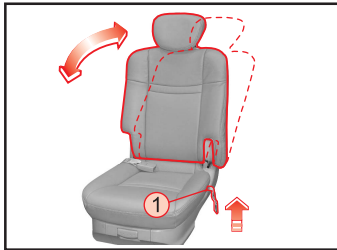

등받이 각도 조정레버 ①을 당겨 등받이 각도를 조정 하십시오.  
이 등받이 각도 조정 레버로는 시트를 완전히 펼치거나 일정각도까지만 접을 수 있습니다.

### 헤드레스트 높낮이 조정

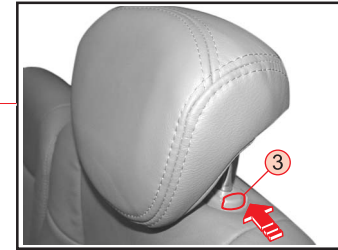

헤드레스트를 높일 때에는 헤드레스트를 잡고 위로 올리고 낮출 때에는 버튼 ③을 누른 상태에서 헤드레스트를 눌러 낮추십시오.



### 시트 앞/뒤 조정(슬라이딩)



앞/뒤조정 레버(②)를 들어올린 상태에서 시트를 앞/뒤로 밀어 시트를 조정하십시오.

**참고** 시트를 슬라이딩할 때에는 센터 점프시트를 접은 상태에서 시행하십시오.

### 시트 등받이 접기/세우기

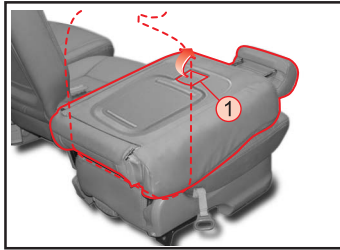

등받이 접이레버 ①을 들어올린 상태에서 등받이를 접거나 세울 수 있습니다.



**경고**

등받이를 완전히 접거나 세울 때에는 '딸깍' 소리가 날 때까지 움직여 완전히 고정시키십시오.

### 시트 앞뒤 조정

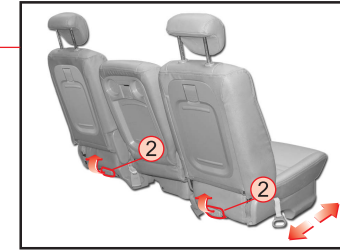

리어 2열 시트 승차자가 하차시 앞뒤 조정레버(②)를 들어올린 상태에서 시트를 앞뒤로 밀어 시트를 조정하십시오.

### 시트 완전 접기

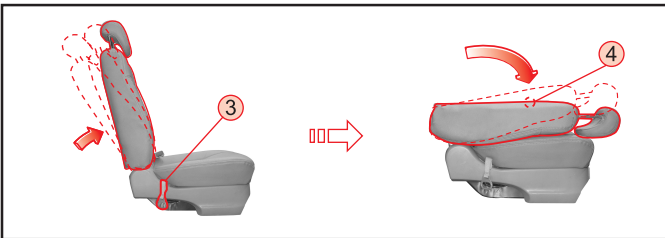

등받이 각도 조절 레버 ③을 당겨 등받이를 세운 후 등받이 접이 레버 ④를 들어올려 등받이가 '딸깍' 소리가 날 때까지 접어 완전히 고정시키십시오.

시트 완전 펴기는 접기의 반대로 시행하십시오.

### 센터 점프시트 접기

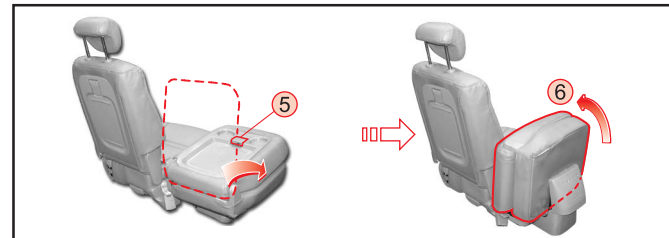

센터 점프시트의 등받이 접이 레버 ⑤를 들어올려 등받이를 완전히 접은 후 시트 ⑥ 방향으로 들어 올려 센터 점프시트를 접으십시오.

## 리어 3열 시트



### 시트 등받이 접기/펴기

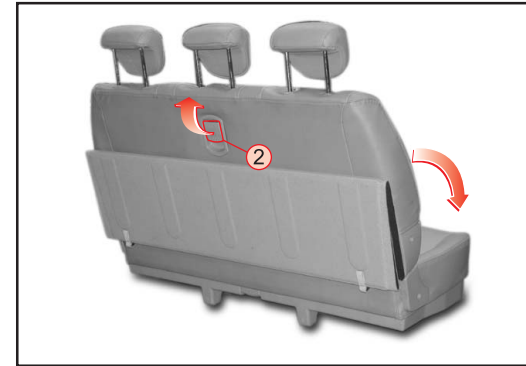

등받이 접이 레버 ②를 들어올려 등받이가 '딸깍' 소리가 날 때까지 접어서 완전히 고정시키십시오.

### 헤드레스트 높낮이 조정

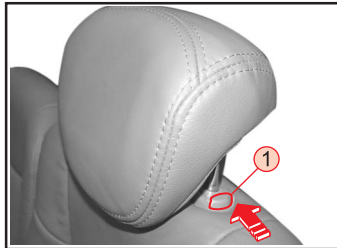

헤드레스트를 높일 때에는 헤드레스트를 잡고 위로 올리고 낮출 때에는 버튼 ①을 누른 상태에서 헤드레스트 눌러 낮추십시오.

## 화물실 만들기

### 리어 3열 시트 위로 화물실 만들기

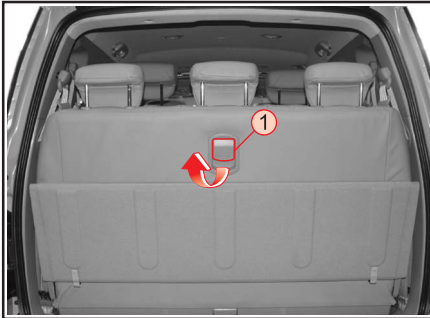

1. 리어 3열 시트 등받이가 접이 레버 ① 을 들어 올려 등받이를 접어 고정시킵니다.

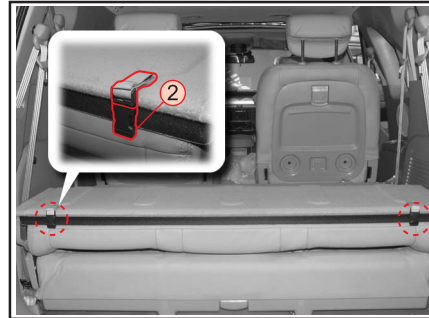

2. 화물실 커버 고정장치 ② 를 분리합니다.



3. 화물실 커버를 펼쳐 화물칸을 만듭니다.

### 리어 3열 시트 세워서 고정하기(화물실으로 이용)

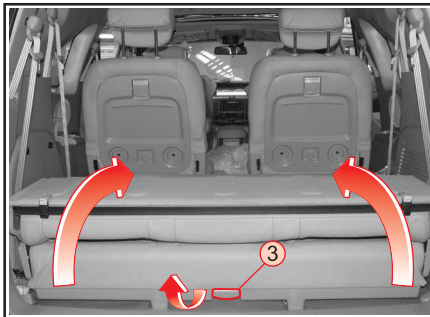

1. 리어 3열시트 등받이가 접혀진 상태에서 레버 ③ 을 들어올려 3열 시트를 세웁니다.

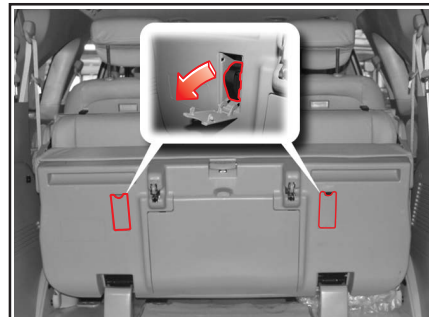

2. 세워진 3열 시트 좌우측상단의 커버를 열어 고정 고리를 빼냅니다.

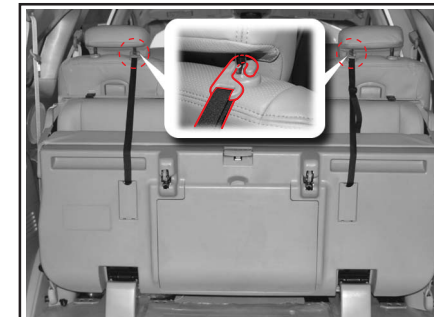

3. 2개의 고정 고리를 리어 2열시트 헤드레스트바에 걸어 리어3열 시트를 고정시킵니다. 고정고리 끈의 길이를 조정하여 확실히 고정 시키십시오.

