

실내장치

- 핸들 각도 조정 7-3
- 눈부심 자동조절 룸미러 * 7-3
- 룸미러 조정(수동) 7-4
- 디지털 시계 7-5
- 글로브 박스 7-5
- 앞좌석 시가라이터 7-6
- 뒷좌석 시가라이터 7-6
- 재떨이 7-6
- 앞좌석 컵홀더 7-7
- 뒷좌석 컵홀더 7-7
- 뒷좌석 사물함 7-7
- 센터 암레스트 콘솔 7-8
- 콘솔 컵홀더 7-8
- 뒷좌석 컵홀더(3열 시트 차량) 7-9
- 주차 브레이크 7-9
- 혼(HORN) 7-10
- 화물실 보관함 7-10
- 소화기 7-11
- 좌석 손잡이 7-12
- 전면 파워 소켓 7-12
- 후면 파워 소켓 7-13
- 화물실 러기지 넷 7-13
- CD 체인저* 7-14
- 오버헤드 콘솔 7-14
- 선바이저 7-15

핸들 각도 조정

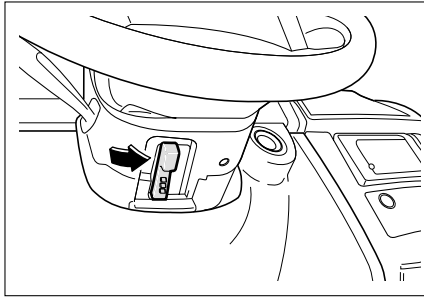

레버를 오른쪽으로 밀고 핸들의 각도를 조정하십시오.

조정후 레버에서 손을 떼면 레버가 원위치 되며 고정됩니다. 만약 레버가 원위치 되지 않을 때는 핸들을 상·하 방향으로 움직여 주십시오.

⚠ 경고

- 주행중 핸들각도를 조정하지 마십시오
핸들 각도 조정은 반드시 차량 정지 상태에서 실시하십시오.

조정 부주의로 인한 사고로 사망 또는 심각한 상해를 입을 수 있습니다.

- 주행전에 핸들이 고정되었는지 확인하십시오.

눈부심 자동 조절 룸미러(ECM 미러)*

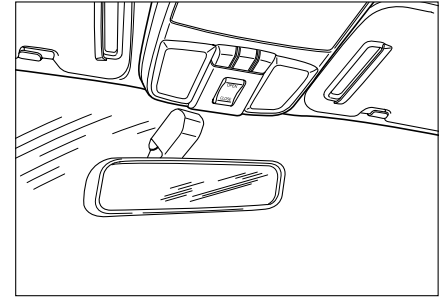

눈부심 자동 조절 룸미러는 뒷 차량 전조등 불빛의 밝기에 따라 반사율을 자동으로 조절하여 눈부심을 방지할 수 있습니다.

룸미러 조정(수동식)

⚠ 주 의

후방차량의 전조등이 룸미러 센서에 직접 비추이지 않을 때 또는 다음과 같은 경우에 자동눈부심 방지기능이 작동되지 않을 수 있습니다.

- 뒷유리에 짙은 썬팅을 하였을 경우
- 트레일러를 장착하였을 때
- 차량 후진시에는 사물식별이 용이하도록 눈부심 자동 조절기능이 중지됩니다.

⚠ 경 고

- 눈부심 방지 룸미러의 거울이 깨지면 내부의 전해액이 새어나올 수 있습니다. 피부나 눈에 닿지 않도록 하시고 눈에 들어 갔을 때에는, 즉시 흐르는 물에 깨끗이 씻은 다음, 병원에 가십시오.
- 주행중에는 룸미러를 조정하지 마십시오. 차량조작 부주의로 인한 심각한 사고를 입을 수 있습니다.

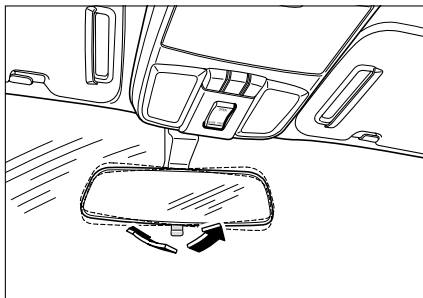

룸미러 각도 조정

룸미러의 몸체를 손으로 잡고 상, 하, 좌, 우로 움직여 후방이 잘 보이는 위치로 조정하십시오.

수동식 주/야 변경

야간 운행시는 하단 레버를 현재 상태와 반대로 밀거나 당기면 뒷차량의 전조등에 의한 눈부심을 방지할 수 있습니다.

⚠ 주 의

- 수동으로 야간 기능 선택시 후방이 잘 보이지 않을 경우는 룸미러 몸체를 잡고, 각도를 조정해 주간과 같이 후방이 환하게 보이는 위치를 선택하십시오.

그 다음에 하단 레버를 반대로 밀거나 당겨 야간 기능을 선택하십시오.

⚠ 경 고

주행중에는 룸미러를 조정하지 마십시오. 조정 부주의로 인한 사고로 사망 또는 심각한 상해를 입을 수 있습니다.

반드시 주행전에 룸미러 상태를 확인하십시오.

디지털 시계

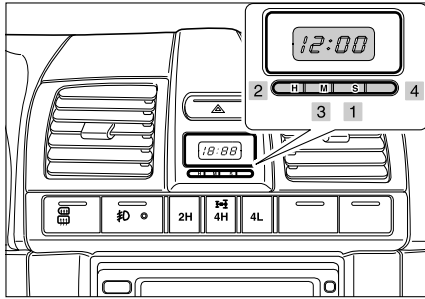

1 S(SET)

현재 시간의 분이 01~29분 일때는 버튼을 누르면 분이 지워지고, 30~59분 일때는 분이 지워지면서 시간이 1시간 올라갑니다.

라디오 시보등을 통해 시간을 맞출 때 사용하십시오.

예) 10:00~10:29 → 10:00

10:30~10:59 → 11:00

2 H(HOUR)

버튼을 누를 때마다 1시간씩 증가합니다.

3 M(MINUTE)

버튼을 누를 때마다 1분씩 증가합니다.

4 이모빌라이저 인디케이터

관련내용은 2단원의 이모빌라이저내용을 참조하시기 바랍니다.

글로브 박스

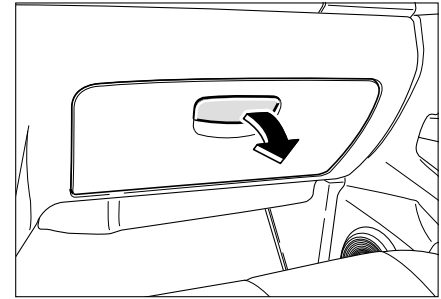

손잡이를 앞으로 당겨서 여십시오.
차량 취급설명서나 사물 등을 보관할 수 있습니다.

⚠ 경고

- 글로브박스를 열어 두면 사고시나 급제동 시에 탑승자에게 부상을 입힐 수 있습니다. 글로브박스를 열어 놓은 상태로 주행하지 마십시오.
- 글로브 박스 또는 차량내에 인화성 물질이나 일회용 라이터를 넣지 마십시오. 한여름 뜨거운 열기로 인해 인화성 물질이 폭발하여 화재발생 위험이 있습니다.

앞좌석 시가라이터

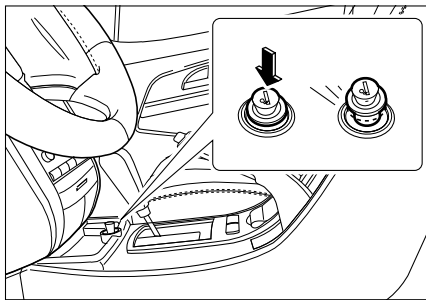

시가라이터를 누른후, 수 초후에 “딸깍”소리와 함께 시가라이터가 튀어나오면 뽑아서 사용하십시오.

⚠ 경고

- 시가라이터가 눌러진 후 자동으로 튀어나오지 않으면 과열의 위험이 있으므로, 손으로 뽑은 다음 당사 서비스 센터에서 점검 받으십시오.
- 시가라이터 장착홀에 손가락 등을 넣을 경우 화상을 입을 수 있습니다.

뒷좌석 시가라이터

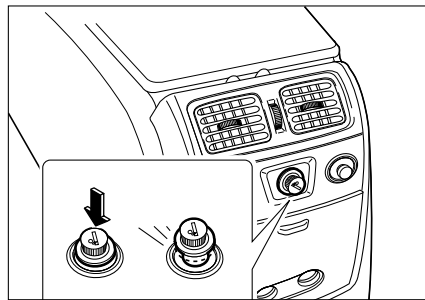

시가라이터를 누른후, 수 초후에 “딸깍”소리와 함께 시가라이터가 튀어나오면 뽑아서 사용하십시오.

⚠ 경고

- 시가라이터가 눌러진 후 자동으로 튀어나오지 않으면 과열의 위험이 있으므로, 손으로 뽑은 다음 당사 서비스 센터에서 점검 받으십시오.
- 시가라이터 장착홀에 손가락 등을 넣을 경우 화상을 입을 수 있습니다.

재떨이

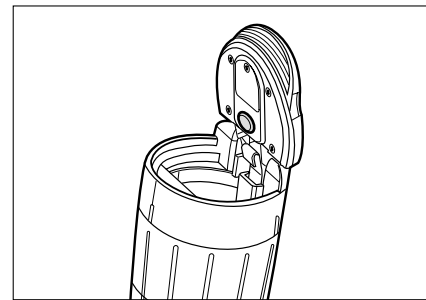

- 야간이나 주변이 어두운 곳에서 커버를 열면 조명(LED)이 비춰집니다.
- 연속으로 조명사용시 약 60시간 정도 사용 가능하며 배터리 교환시 커버의 작은 스크류나사, 탈거 후 배터리를 교환하시면 됩니다.
- 배터리 규격 : CR2032-1개

⚠ 주의

재떨이 물세척시 LED 발광부는 전자회로로 구성되어 있고, 방수가 되지 않으므로 충격과 물세척시 주의하십시오.

앞좌석 컵홀더

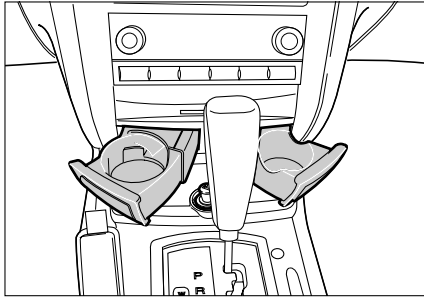

컵이나 음료수 캔을 보관할 때 사용하십시오.
커버 앞쪽을 누르면 커버가 열리며 컵 홀더가 튀어나옵니다.

닫을 때는 딸깍 소리가 날 때까지 누르십시오

⚠ 경고

- 컵 홀더는 차량이 정지된 상태에서만 사용하십시오. 급정거 또는 급출발을 할 때는 컵이 넘어지거나 탑승자가 상해를 입을 수 있으니 사용후 확실히 닫으십시오.
- 화상의 위험이 있으니 뜨거운 음료수는 컵홀더에 사용하지 마십시오

뒷좌석 컵홀더

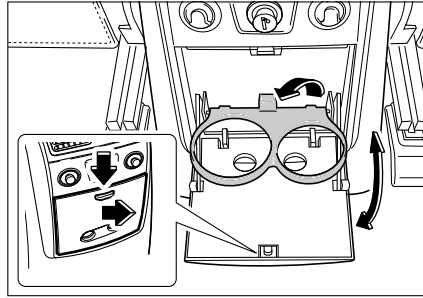

커버 상단의 손잡이를 밑으로 누르면 커버가 열리고 이때, 컵 홀더를 당기십시오. 닫을 때는 딸깍 소리가 날 때까지 누르십시오.

⚠ 경고

- 급정거 또는 급출발을 할 때는 컵이 넘어지거나 탑승자가 상해를 입을 수 있으니 사용후 확실히 닫으십시오
- 화상의 위험이 있으니 뜨거운 음료수는 컵홀더에 사용하지 마십시오

⚠ 주의

승하차시 발에 차이거나 무리한 힘을 가하면 손상되니 주의하십시오

뒷좌석 사물함

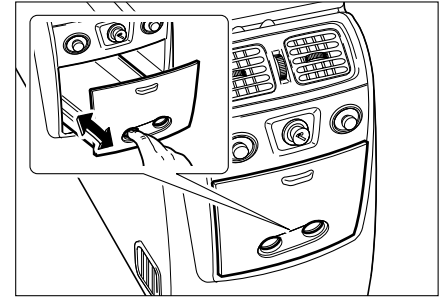

커버 홀에 손을 넣고 앞으로 당기면 간단한 사물을 넣을수 있는 사물함이 나옵니다.

⚠ 주의

급정거 또는 급출발을 할때는 탑승자가 상해를 입을 수 있으니 사용후 확실히 닫으십시오.

센터 암레스트 콘솔

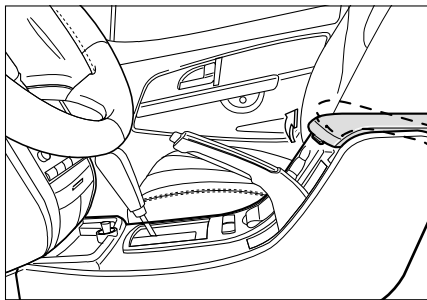

팔걸이로 사용하거나 간단한 휴대품을 보관할 수 있습니다.

수동변속기 차량 (레버 1개)

- 열림 레버를 당긴 후 위로 올리면 콘솔박스가 열립니다.

⚠ 경고

콘솔박스 또는 차량내에 인화성 물질이나 일회용 라이터를 넣지 마십시오. 한 여름 실내 뜨거운 열기로 인해 인화성 물질이 폭발하여 화재발생 위험이 있습니다.

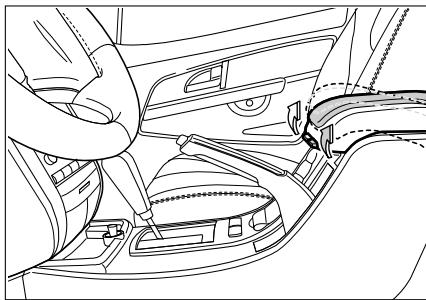

자동변속기 차량 (레버 2개)

- 우측 열림 레버를 당기면 상단 보조 박스가 열리고
- 좌측 열림 레버를 당기면 콘솔박스가 열립니다.

콘솔 컵홀더

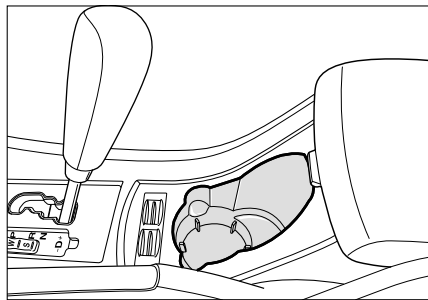

컵이나 동전들을 놓아 두십시오.

⚠ 경고

화상의 위험이 있으니 뜨거운 음료수는 컵홀더에 사용하지 마십시오.

뒷좌석 컵홀더(3열 시트 차량)

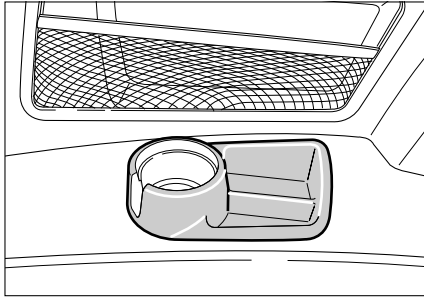

컵이나 동전들을 놓아 두십시오.

▲ 경 고

컵홀더 또는 차량내에 인화성 물질이나 일화용 라이터를 넣지 마십시오. 한 여름 뜨거운 열기로 인해 인화성 물질이 폭발하여 화재발생 위험이 있습니다.

주차 브레이크

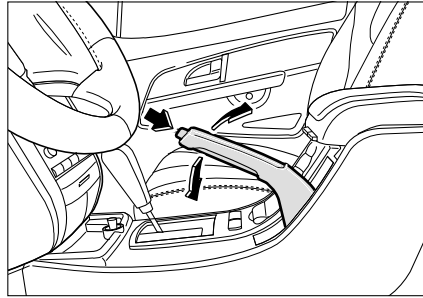

레버를 위로 당기면 주차 브레이크가 작동되며, 계기판에 표시등이 점등됩니다.

주차 브레이크를 해제할 때는 레버 끝의 버튼을 누르면서 약간 위로 올렸다가 내리면 됩니다. 이 때 계기판의 표시등은 소등됩니다.

▲ 경 고

주행전에는 반드시 주차 브레이크를 해제하십시오. 그렇지 않고 주행하는 경우 뒷브레이크가 과열되어 브레이크를 교환해야 하거나 차량의 다른 부품이 손상되는 경우가 발생합니다.

▶ 주차브레이크 경고등, 경고음

주차브레이크가 당겨진 상태에서 주행하게 되면 (10km/h 이상에서 2초이상 지속) 경고등 (BRAKE)이 점멸하면서 부저가 울려 운전자에게 주차 브레이크가 당겨있다는 사실을 알려줍니다.

이때에는 즉시 차량을 정지시키고 주차 브레이크를 해제하십시오.

혼(HORN)

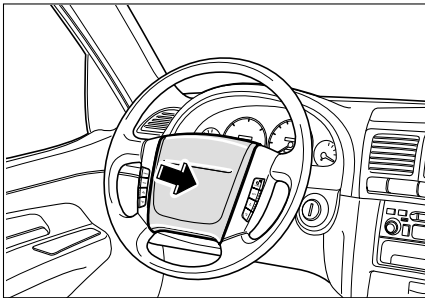

화살표 부분을 누르면 경음기가 작동합니다.

화물실 보관함

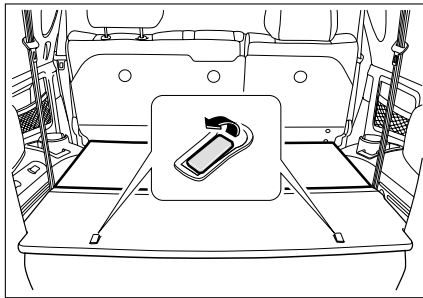

양쪽의 레버를 짓히고 보관함 뚜껑을 위로 밀어 올려 여십시오.

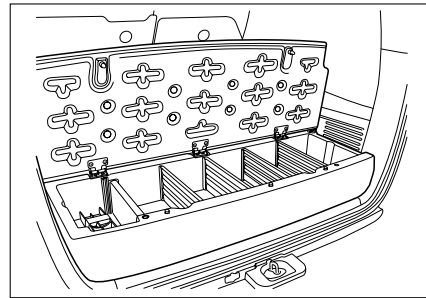

화물실 보관함은 소화기와 여러 물품을 보관할 수 있습니다.

적재물품의 형상 및 크기에 따라 화물실 이동격벽의 위치를 변경하여 적재하십시오.

스페어 타이어 탈거용 레버등 공구함은 운전석 뒤쪽 시트(2열) 밑에 별도로 공구함 박스가 있습니다.

⚠ 경고

- 시트 등받이 보다 높게 화물을 적재하지 마십시오. 제동 및 사고시 화물이 앞으로 밀려 상해를 입을 수 있습니다.
- 화물칸은 화물적재용 이므로 사람이 타서는 안됩니다. 탑승자는 좌석에 안전벨트를 매고 앉아야 합니다. 그렇지 않으면 급정차나 충돌시 심각한 상해를 입을 수 있습니다

소화기(ABC)

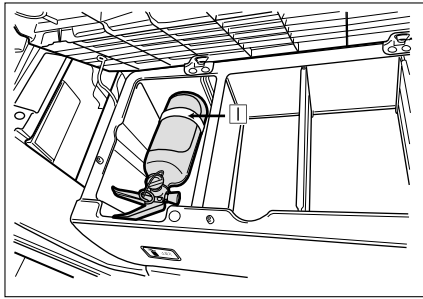

- ABC 분말 소화기는 화물실 보관함 내부 좌측에 장착되어 있습니다.
- 소화기를 탈거할 때는 고정 스트랩(1)을 풀어 탈거하십시오.

⚠ 주 의

소화기는 장기 방치시 내용물이 굳어 사용이 불가능하니, 주기적으로 탈거하여 흔들어 주십시오.

소화기 사용방법

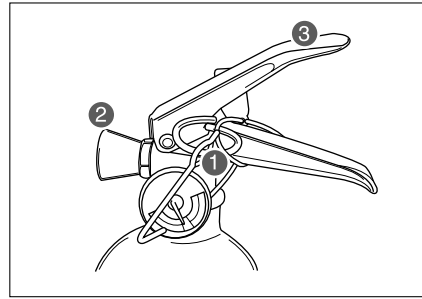

1. 바람을 등진상태에서 소화기의 안전핀(1)을 제거하십시오.
2. 소화기의 노즐(2)을 화재가 발생하고 있는 지점으로 향하게 하십시오.
3. 손잡이(3)를 움켜쥐고 화재지점에 빗자루를 쓸듯이 충분히 분사시키십시오.

참 고

소화기 분사가능거리는 약 3~4m이며, 분사시간은 약 11초간입니다.

소화기의 점검 및 관리

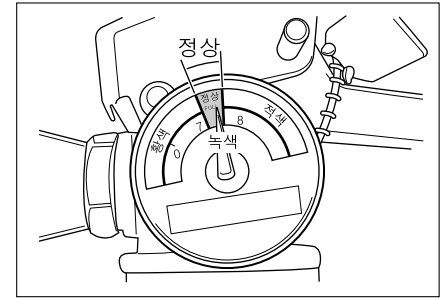

1. 매월 1회이상 지시압력계의 바늘이 정상위치(녹색)에 있는가를 확인하고 압력손실 및 기타 이상이 있을경우 즉시, 정비하여 주십시오.
2. 소화기의 수명은 정상적인 조건에서 유지관리 하였을 때 약 5년이며, 5년경과후에는 매 2년 마다 소방설비 공사업체로부터 검사 및 확인을 받아야 합니다.
3. 사용 후 내부약제(ABC 분말)를 완전방출하여 주신 후, 반드시 ABC 분말 소화약제로 충전 받으시기 바랍니다.
4. 장기방치시 내용물이 굳어 사용이 불가능하니, 주기적으로 탈거하여 흔들어 주십시오.

좌석 손잡이

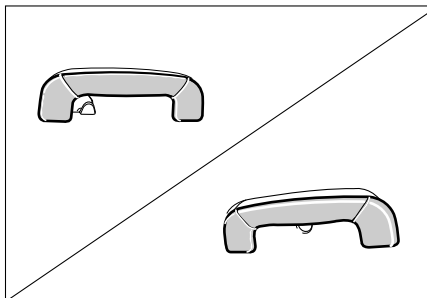

좌석 옆쪽에 손잡이가 배치되어 있으며 뒷좌석 손잡이에는 옷 등을 걸 수 있는 고리가 있습니다.

전면 파워 소켓

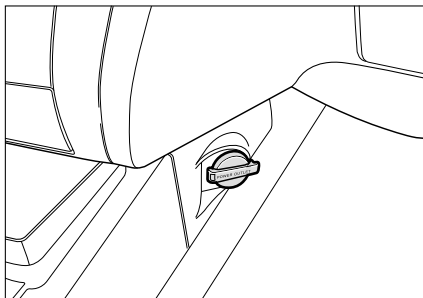

동반석 앞쪽(좌측)에는 별도의 전기장치를 사용할 수 있도록 보조 전원장치인 파워 소켓이 달려 있습니다.

파워 소켓은 시동 키가 ACC 또는 ON에 있을 때 전원을 공급합니다.

⚠ 경고

파워소켓 내부에 손가락 등을 넣을 경우 화상을 입을 수 있습니다.

⚠ 경고

- 별도의 전기장치는 반드시 파워 소켓에 연결해 사용하지시오. 만약 차량의 배선을 임의로 개조하여 사용하면 화재 등의 사고가 발생할 수 있습니다.
- 정격용량 (120W)을 준수하여 사용하지시오.

⚠ 주의

- 파워 소켓을 사용하지 않을 경우는 파워 소켓의 뚜껑을 닫으십시오 그렇지 않으면 이물질이나 액체가 들어와 손상을 입을 수 있습니다.

후면 파워 소켓

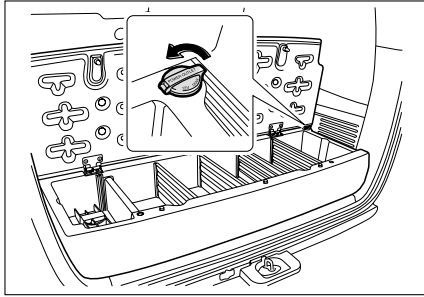

화물실 보관함 커버를 열면 우측 안쪽에 별도의 전기장치를 사용할 수 있도록 보조 장치인 파워 소켓이 달려있습니다.

파워 소켓은 시동키가 ACC 또는 ON에 있을때 전원을 공급합니다.

⚠ 경고

파워소켓에 전기제품을 꽂아둔채로 방치하면 배터리 조기방전이나 화재의 위험이 있으므로 사용후에는 반드시 제거하십시오.

⚠ 경고

- 별도의 전기장치는 반드시 파워 소켓에 연결해 사용하십시오. 만약 차량의 배선을 임의로 개조하여 사용하면 화재 등의 사고가 발생할 수 있습니다.
- 정격용량 (120W)을 준수하여 사용하십시오.
- 파워소켓 내부에 손가락 등을 넣을 경우 화상을 입을 수 있습니다.

⚠ 주의

- 파워 소켓을 사용하지 않을 경우는 파워 소켓이 뚜껑을 닫으십시오 그렇지 않으면 이물질이나 액체가 들어와 손상을 입을 수 있습니다.

화물실 러기지 네트

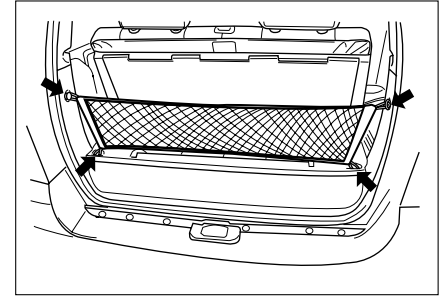

차량 운행시 굴러다니거나 작은 화물들은 러기지 네트내에 수납하십시오.

러기지 네트 탈착 부착은 상·하부의 네트 밴드 고리(화살표)를 이용하십시오.

CD 체인저*

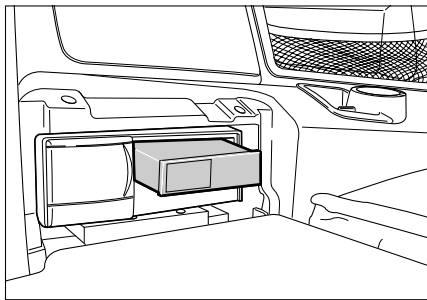

CD체인저는 화물실 뒤쪽(좌측)에 있습니다.
커버 양쪽의 레버를 위로 젖혀서 커버를 여십시오.

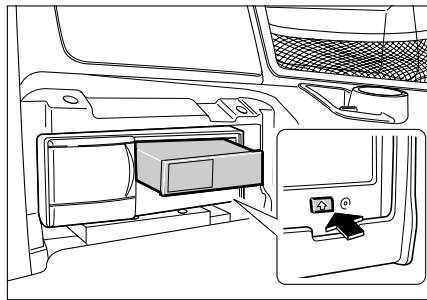

CD 매거진의 버튼을 눌러서 케이스를 빼내십시오.

CD를 교체하고 매거진을 다시 CD 체인저에 넣어 넣으십시오.

커버를 닫고 레버를 원위치 하십시오.

오버 헤드 콘솔

▶스탠다드

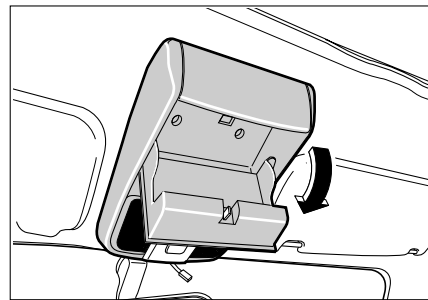

커버 상단을 눌러 보관함을 열고 선글래스를 보관함의 고리에 거십시오.

▶ 디럭스 *

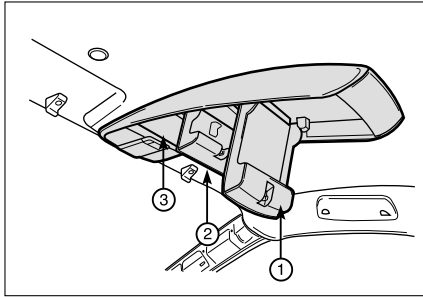

1. 포켓 명함류 보관함
2. 선글라스 보관함 1
3. 선글라스 보관함 2

⚠ 주 의

- 안경이 떨어지면 손상될 수 있으므로 확실하게 고정하십시오.
- 오버헤드콘솔 내에는 고온에서 변형될 수 있는 콤팩트 디스크, 카세트 테이프 및 변형이 쉬운 물건 등은 보관하지 마십시오.

⚠ 경 고

- 선글라스 보관함을 사용후 닫지 않으면 주행중 사고나 급정차시 상해를 입을 수 있으니 사용후 반드시 닫으십시오
- 무거운 물건은 넣지 마십시오 보관함이 열려 내용물이 떨어져 상해를 입을 수 있습니다.
- 무거운 물건을 보관함에 넣을경우 떨어지면 탑승자에게 상해를 입힐 수 있으므로 주의하십시오.

선바이저

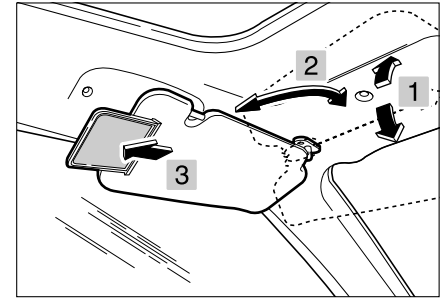

전면 또는 측면의 직사광선을 가릴 때 사용하십시오.

참 고

- 직사광선 차단을 위해 보조 선바이저를 열어 사용하시면 편리합니다.
- 운전석 선바이저 뒷면에는 티켓 등을 보관하실 수 있고, 동반석 선바이저 뒷면에는 화장 등을 할 수 있는 거울이 부착되어 있습니다.
- 디럭스급 차량의 선바이저에는 조명용 램프가 달려 있습니다.